

GELIOMASTER

GSFNO

Мощные промышленные светильники

geliomaster.com
sale@geliomaster.com
8 (8552) 54 45 75



Светодиодный светильник GSFNO

- Надежная конструкция. Высокая светоотдача. Доступная цена.

Мощные промышленные светильники GSFNO предназначены для освещения промышленных, административных помещений, и помещений общественно-социального назначения.

Современные промышленные светильники GSFNO, разработанные конструкторским отделом GELIOMASTER, заменяют устаревшие аналоги на основе ртутных ламп ДРЛ и натриевых ДНаТ.

Замена светильников с газоразрядными лампами на светильники GSFNO обеспечивает 4-5 кратную экономию электроэнергии, при этом улучшает освещенность объектов, повышает надежность и многократно сокращает затраты на содержание систем освещения.

Светодиодные светильники равномерно рассеивают свет по всему помещению, не оставляя теневых зон.

Светильники GSFNO имеют степень защиты IP66, что гарантирует их стабильную работу в самых жестких условиях эксплуатации.

Светильники прошли все необходимые испытания: на пылезащиту в пылевой камере, на влагозащиту в дождевой камере, на прочность от механического воздействия и ударов, на устойчивость при температурах от -50 до +50 °С.

Конструктивные решения светильника позволяют выпускать модельный ряд в диапазоне мощности от 54 Вт до 490 Вт.



Качество светильника через качество компонент

- Светодиодные светильники **GSFNO** комплектуются самыми современными базовыми компонентами от лучших мировых производителей.



Источники питания
бескомпромиссного качества.

Надежный монтаж
и простота установки
(3 крепления на выбор).

ALU

Алюминиевый
корпус-радиатор
с мощным теплоотводом.

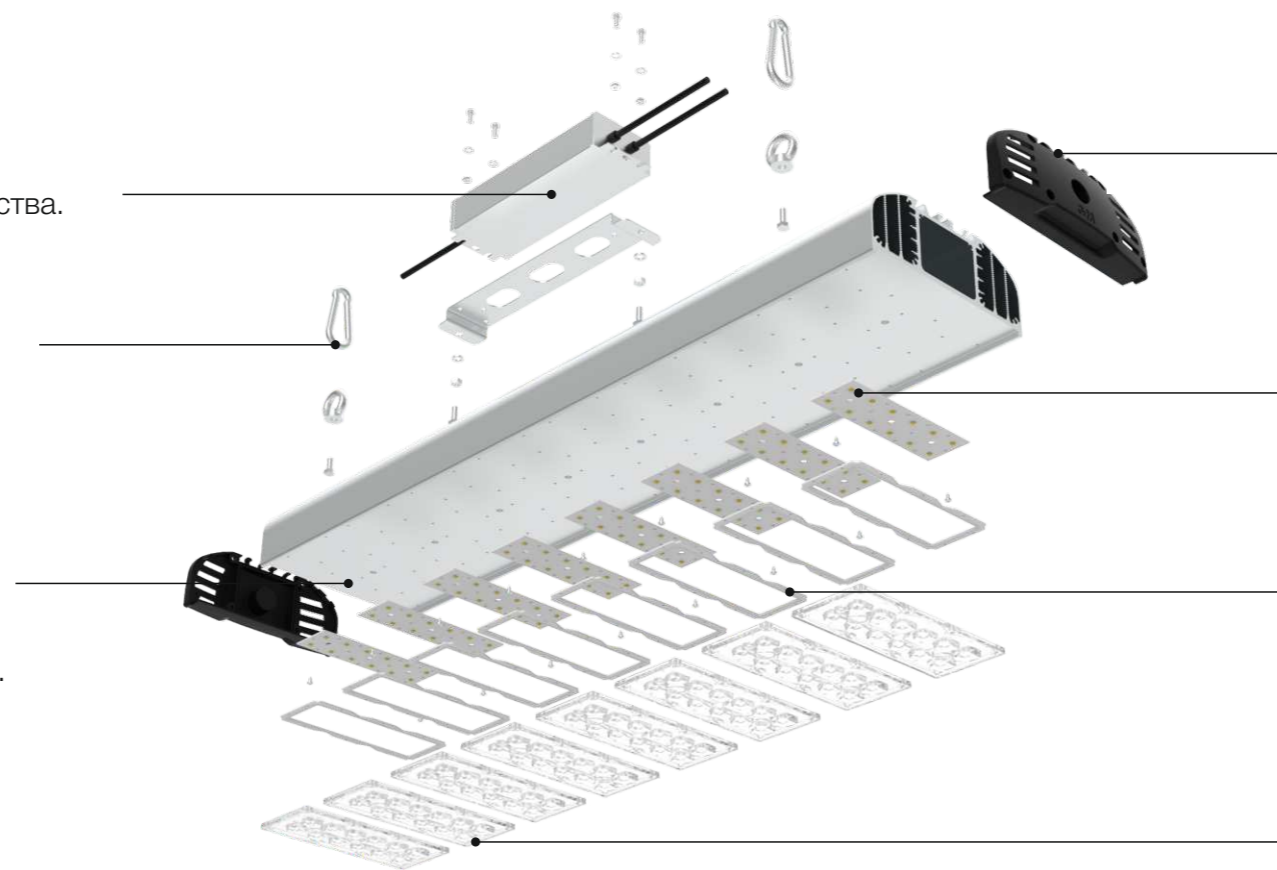

Прочные торцевые крышки
и надежное уплотнение
обеспечивает абсолютную
герметичность.

OSRAM

Сверхъяркие светодиоды
последнего поколения 190 лм/Вт.

Высококачественный силиконовый
уплотнитель гарантирует абсолютную
герметичность при любых температурах.

LEDiL

Превосходная оптика
обеспечивает высочайший КПД.

Превосходная оптика

- Европейская мультилинзовая оптика Ledil обеспечивает высочайший световой КПД.

Модульная линза Ledil распределяет свет максимально эффективно и позволяет минимизировать затраты на освещение.

Широкий спектр различных диаграмм светораспределения (Г: 65°, 95°; К: 15°, 30°; Ш: 160x60°) позволяет изготавливать различные варианты исполнения светильников для любого применения в соответствии с требованиями заказчика.

Европейское качество мультилинзы обеспечивает равномерное распределение светового потока по освещаемой поверхности.

Конструкция мультилинзы и уплотнителя Ledil IP-2x6 обеспечивает герметичное уплотнение светодиодного модуля уровня IP66.

На светильниках GSFNO светодиодный модуль полностью защищен от воздействий внешней среды.



OSRAM



Сверхъяркие светодиоды

- Светильники «GELIOMASTER» комплектуются светодиодами мировых производителей SAMSUNG и OSRAM.

Применяются высокотехнологичные светодиоды SAMSUNG и OSRAM последнего поколения со светоотдачей 190 лм/Вт, что обеспечивает превосходный световой поток светильника при низком энергопотреблении.

Малая величина рабочего тока через светодиоды гарантирует их стабильную долговечную светоотдачу.

Распределенное размещение светодиодов и ограниченный рабочий ток через них не допускают перегрева светодиодов, что устраняет деградацию, обеспечивает надежную работу и устойчивую светоотдачу.

Эксплуатационный ресурс светодиодов составляет более 100 000 часов - эквивалентно 25-ти годам службы, при ежедневной 12-ти часовой работе.

Источник питания

с трехступенчатой системой защиты от:

- микросекундных помех до 4 кВ
- скачков напряжения до 400 В
- перегрузки по току
- короткого замыкания
- перегрева



Источники питания бескомпромиссного качества

- Надежные и проверенные источники питания являются гарантией качества и долговечности светильника.

Светильники «GELIOMASTER» комплектуются источниками питания лучших мировых производителей MEAN WELL и MOONS.

Конструкция с усиленной гальванической изоляцией. Высокий класс защиты IP67 обеспечивает надежную эксплуатацию при самых суровых условиях окружающей среды и высокой влажности.

Теплопроводящий компаунд металлического корпуса снижает нагрев светодиодного модуля и самого источника питания. Гарантируют максимальную эффективность использования электрической энергии и высокий коэффициент мощности 0,96.

Функция грозозащиты спроектирована с учетом требований стандартов по защите от импульсных помех большой энергии.

Являются интеллектуальными источниками питания и адаптированы для использования в системах автоматизированного управления освещением (АСУНО и АСУО).

Заводская гарантия не менее 5 лет.

Мощный алюминиевый корпус

- Мощный алюминиевый корпус-радиатор обеспечивает низкую рабочую температуру светильника и эффективное охлаждение.

Алюминиевый корпус с мощным оребрением разработан с помощью специального программного обеспечения с большим запасом прочности и теплоотвода, полностью исключает возможность перегрева светильников.

Система теплоотвода со специальными воздушными каналами обеспечивает эффективную конвекцию, ускоренный отток нагретого воздуха и снижает рабочую температуру светильника.

Современная технология анодирования корпуса полностью предотвращает коррозию.

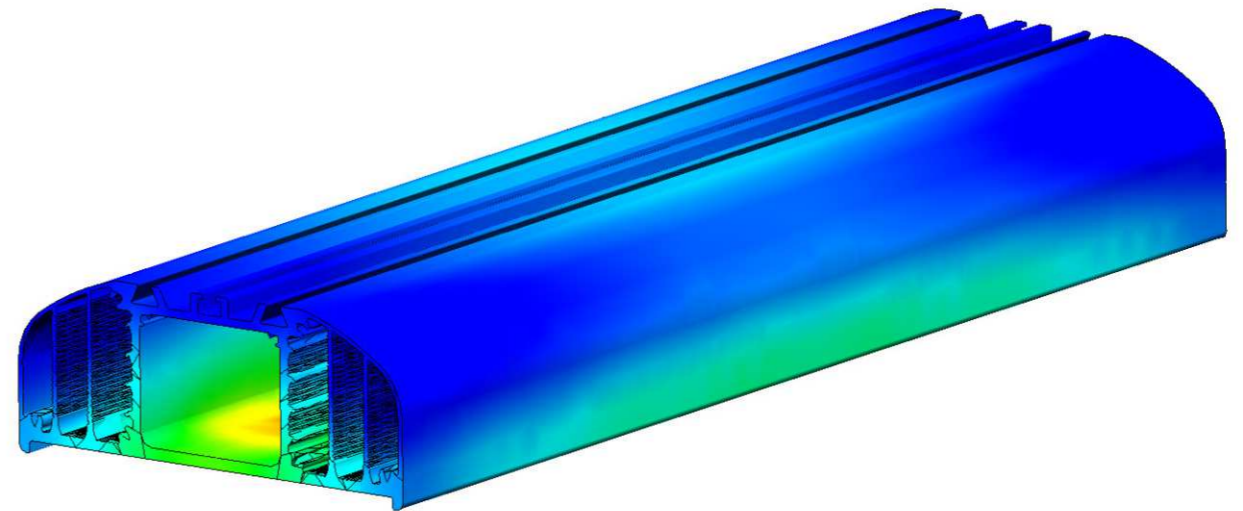

Различные варианты светораспределения

- Широкий спектр оптики и светораспределения.

Светильники серии **GSFNO** комплектуются оптикой с различными диаграммами светораспределения, которая позволяет сформировать необходимый уровень освещенности с минимальными затратами для потребителя.

Благодаря подбору оптики с оптимальным для объекта светораспределением, требуемая освещенность будет достигнута используя минимальное количество светильников с минимальной мощностью.

В зависимости от необходимого уровня освещенности объекта, светильники комплектуются вариантом оптики с оптимальной диаграммой светораспределения (КСС).

Широкий спектр различных диаграмм светораспределения оптики (К: 15°; К: 30°; Г: 65°; Г: 95°; Д: 120°; Ш: 160x60°) позволяет подобрать наиболее экономичный вариант светильника для любого объекта с любым уровнем требуемой освещенности.

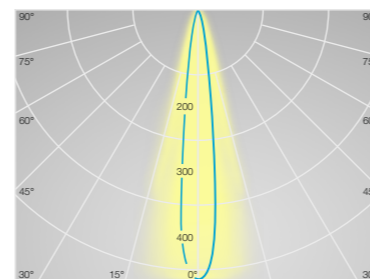

К: 15°

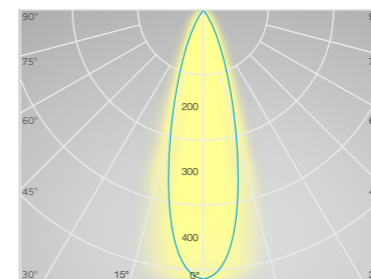

К: 30°

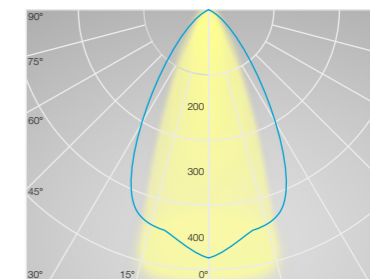

Г: 65°

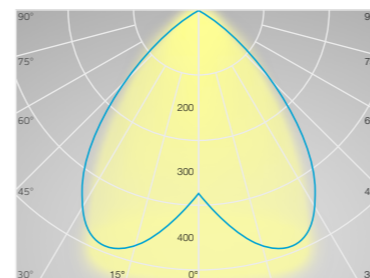

Г: 95°

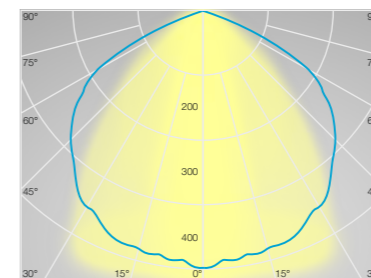

Д: 120°

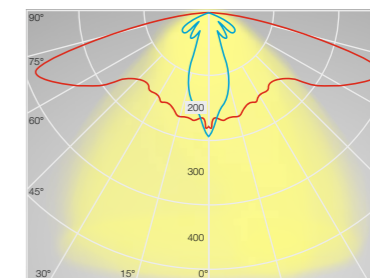

Ш: 160x60°

Различные варианты монтажа.

Подвесное крепление.

Обеспечивает надежность установки и быстрый монтаж за трос или потолочные крюки.

Подвесное крепление позволяет организовать освещение внутренних помещений.



Потолочно-поворотное крепление.

Служит для монтажа на потолок, внутренние и наружные стены.

Угол регулировки наклона в пределах 160°.

Потолочно-поворотный кронштейн позволяет организовать освещение как внутренних помещений, так и наружных объектов.



Поворотный кронштейн.

Служит для консольного монтажа на стены и потолок, а также на наружные стены с регулировкой угла в пределах 80°.

Поворотный кронштейн позволяет организовать освещение как внутренних помещений, так и наружных объектов.



GSFNO

Светодиодные светильники GSFNO — зарекомендовавший себя высококачественный продукт, который многократно сокращает затраты на электроэнергию и обслуживание систем освещения, а также высвобождает энергомощности предприятия.



54-245 Вт

Мощность



7 965 - 43 558 лм

Световой поток



до 190 лм/Вт

Энергоэффективность



Защита до 440 В

Драйвер Mean Well



Г: 65°, 95°; К: 15°, 30°; Ш: 160x60°

Диаграммы



5 лет

Заводская гарантия



от 100 000 часов

Срок службы



IP 66

Степень защиты

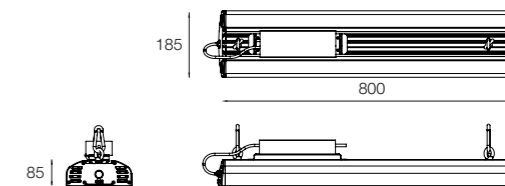

Питание: 220 В
Тип КСС: Г, К, Ш
PF_≥0,97



Модель	Мощность	Световой поток	IP	Размер	Цена с НДС
GSFNO-240	245 Вт	43 558 Лм	66	800x185x85 мм	14 085 P

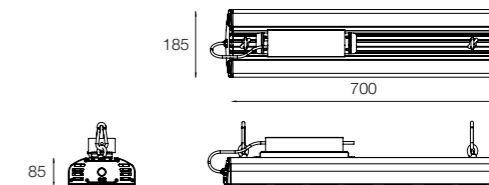

Питание: 220 В
Тип КСС: Г, К, Ш
PF_≥0,97



Модель	Мощность	Световой поток	IP	Размер	Цена с НДС
GSFNO-210	200 Вт	35 568 Лм	66	700x185x85 мм	12 315 P

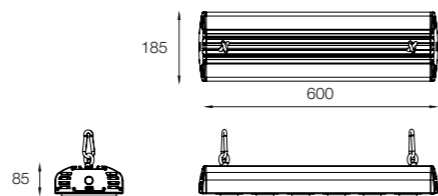

Питание: 220 В
Тип КСС: Г, К, Ш
PF≥ 0,97



Модель	Мощность	Световой поток	IP	Размер	Цена с НДС
GSFNO-180	175 Вт	30 788 Лм	66	650x185x85 мм	11 129 P

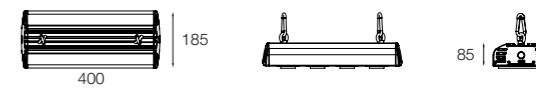

Питание: 220 В
Тип КСС: Г, К, Ш
PF≥ 0,97



Модель	Мощность	Световой поток	IP	Размер	Цена с НДС
GSFNO-120	105 Вт	18 621 Лм	66	400x185x85 мм	7 840 P

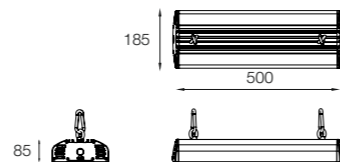

Питание: 220 В
Тип КСС: Г, К, Ш
PF≥ 0,97



Модель	Мощность	Световой поток	IP	Размер	Цена с НДС
GSFNO-150	150 Вт	26 587 Лм	66	500x185x85 мм	9 581 P

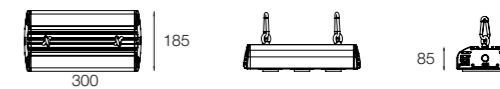

Питание: 220 В
Тип КСС: Г, К, Ш
PF≥ 0,97



Модель	Мощность	Световой поток	IP	Размер	Цена с НДС
GSFNO-60	54 Вт	8 384 Лм	66	200x185x85 мм	4 430 P
GSFNO-80	80 Вт	13 988 Лм	66	300x185x85 мм	6 803 P

Рекомендации по применению

- Промышленные помещения и территории
- Инженерно-технические объекты
- Технические зоны
- Помещения административного и общественно-социального назначения
- Помещения вокзалов и аэропортов
- Логические комплексы и склады
- Подкрановые пути
- Спортивные комплексы
- Прочие объекты

Светильник	Мощность	Высота	Заменяет
GSFNO-480	490 Вт	более 20 м	МГЛ-1000, МГЛ-2000
GSFNO-240	245 Вт	более 12 м	ДРЛ-1000, ДНАТ-1000
GSFNO-210	200 Вт	более 10 м	ДРЛ-1000, ДНАТ-1000
GSFNO-180	175 Вт	8-10 м	ДРЛ-700, ДНАТ-700
GSFNO-150	150 Вт	8-10 м	ДРЛ-700, ДНАТ-700
GSFNO-120	105 Вт	6-8 м	ДРЛ-400, ДНАТ-400
GSFNO-80	80 Вт	6-7 м	ДРЛ-200, ДНАТ-200
GSFNO-60	54 Вт	5-6 м	ДРЛ-100, ДНАТ-100

Работа на результат

Каждый менеджер является экспертом в продукции **GELIOMASTER**, наши менеджеры знают все о светодиодном освещении и помогут разработать наиболее эффективный проект освещенности Ваших объектов с самым быстрым сроком окупаемости, разработают светотехнический расчет с визуализацией и подсчитают экономическую эффективность.

Наши специалисты в любое время к Вашим услугам!



sale@geliomaster.com



8 917 394 84 43



8 (8552) 54 45 75



www.geliomaster.com

GELIOMASTER